



Betjeningsvejledning

VÆGMONTERET KLIMAANLÆG – INVERTER-TYPE

MODELLER



TRN/TRG-828ZR

TRN/TRG-835ZR

TRN/TRG-856ZR

Tak, fordi du købte vores produkt.

- Inden du bruger produktet, skal du læse denne betjeningsvejledning for at sikre korrekt brug. Gem vejledningen til senere brug.
- Forkert brug af dette produkt kan medføre fejlfunktion, driftssvigt, uventede ulykker eller udgøre anden potentiel fare.

Dette apparat er ikke beregnet til brug af personer (herunder børn) med nedsatte fysiske, sensoriske eller mentale evner, eller med manglende erfaring og kendskab, medmindre de er under opsyn eller har modtaget instruktion i brugen af apparatet af en person, der er ansvarlig for deres sikkerhed. Børn skal være under opsyn for at sikre, at de ikke leger med apparatet.

Produktet bærer en mærkning, der betyder, at det ikke må kasseres som husholdningsaffald i EU. For at undgå en eventuel risiko for miljøet eller menneskers sundhed som følge af ukontrolleret bortkastelse af affald skal det afleveres på ansvarlig vis til genbrug for at fremme bæredygtig genbrug af materialeressourcer. Den brugte enhed skal afleveres til et genbrugs- og indsamlingssted, eller til forhandleren, hvor produktet er købt. Denne kan modtage produktet med henblik på genbrug på en miljømæssig forsvarlig måde.

R410A(R32/1125:50/50):2087.5

Forholdsregler



Betjening og vedligeholdelse

- Dette apparat må anvendes af børn på 8 år og derover samt af personer med fysisk, sensorisk eller mentalt handicap eller manglende erfaring og viden, såfremt de er under opsyn eller har modtaget anvisninger i forsvarlig brug af apparatet, og de forstår farerne i forbindelse med brugen.
- Børn må ikke lege med apparatet.
- Rengøring og brugervedligeholdelse må ikke foretages af børn uden opsyn.
- Tilslut ikke klimaanlægget til en universalfatning. Det kan medføre brandfare.
- Afbryd strømforsyningen, når klimaanlægget rengøres. Ellers kan det medføre elektrisk stød.
- Hvis strømkablet er beskadiget, skal det udskiftes af producenten, dennes serviceagent eller en lignende kvalificeret person for at undgå sikkerhedsfarer.
- For at undgå elektrisk stød må klimaanlægget ikke vaskes med vand.
- Sprøjt ikke vand på indendørsenheden. Det kan medføre elektrisk stød eller funktionsfejl.
- For at undgå personskade må du ikke berøre lamellerne, når du afmonterer filteret. Brug ikke ild eller en hårtørrer til at tørre filteret for at undgå deformation eller brandfare.

Forholdsregler



- Vedligeholdelse skal udføres af kvalificerede fagfolk. Ellers kan det forårsage personskade eller beskadigelse.
- Udfør ikke reparation af klimaanlægget selv. Det kan medføre elektrisk stød eller skader. Kontakt forhandleren, når der er behov for reparation af klimaanlægget.
- Undlad at føre fingre eller genstande ind i luftindtaget eller luftudtaget. Det kan medføre personskade eller beskadigelse.
- Undgå at blokere luftudtaget eller luftindtaget. Det kan medføre funktionsfejl.
- Spild ikke vand på fjernbetjeningen. Den kan blive beskadiget.
- Hvis nedenstående problemer opstår, skal du slukke for klimaanlægget og straks frakoble strømmen, og herefter skal du kontakte forhandleren eller kvalificerede fagfolk for service:
 - Strømkablet er overophedet eller beskadiget.
 - Der er usædvanlige lyde under brug.
 - Fejlstrømsafbryderen slår ofte fra.
 - Klimaanlægget afgiver en brændt lugt.
 - Indendørsenheden er utæt.
- Hvis klimaanlægget bruges under unormale forhold, kan det forårsage fejlfunktion, elektrisk stød eller brand.



Forholdsregler



ADVARSEL

- Når du tænder eller slukker enheden via nøddriftskontakten, skal du trykke på kontakten med en isolerende genstand, der ikke er lavet af metal.
- Træd ikke på øverste panel på udendørsenheden, og undlad at sætte tunge genstande på den. Det kan forårsage skader eller personskader.



Forholdsregler



Montering

- Installation skal udføres af kvalificerede fagfolk. Ellers kan det forårsage personskade eller beskadigelse.
- De elektriske sikkerhedsbestemmelser skal følges, når enheden monteres.
- I henhold til de lokale sikkerhedsbestemmelser skal du bruge et godkendt strømforsyningskredsløb og fejlstrømsafbryder.
- Fejlstrømsafbryderen skal installeres. Ellers kan det medføre funktionsfejl. En afbryderkontakt til samtlige poler, der har en kontaktadskillelse på mindst 3 mm på alle poler, skal tilsluttes med fast ledningsføring.
- Bemærk følgende tabel, når en fejlstrømsafbryder med passende kapacitet installeres. Der skal inkluderes en air switch med magnetspænde- og varmespændefunktion, som kan beskytte mod kortslutning og overbelastning.
- Klimaanlægget skal være korrekt jordforbundet. Forkert jordforbindelse kan medføre elektrisk stød.
- Brug ikke et ikke-godkendt strømkabel.
- Sørg for, at strømforsyningen passer til kravene til klimaanlægget. Ustabil strømforsyning, forkert ledningsføring eller funktionsfejl. Installer korrekte strømkabler inden brug af klimaanlægget.
- Tilslut den strømførende ledning, neutrale ledning og jordforbindelsesledningen korrekt til stikkontakten.

Forholdsregler



ADVARSEL

Sørg for at afbryde strømforsyningen, inden du fortsætter arbejdet i forbindelse med el og sikkerhed.

- Slå ikke strømmen til igen, før installationen er afsluttet.
- Hvis strømkablet er beskadiget, skal det udskiftes af producenten, dennes serviceagent eller en lignende kvalificeret person for at undgå personskader.
- Da temperaturen i kølemiddelkredsløbet er høj, skal du holde forbindelseskablet på afstand af kobberrøret.
- Denne enhed skal installeres i overensstemmelse med nationale strømdirektiver.
- Installationen skal udføres i overensstemmelse med kravene i NEC og CEC og udelukkende af autoriserede fagfolk.
- Klimaanlægget er et førsteklasses elektrisk apparat. Det skal være korrekt jordforbundet med en speciel jordforbindelsesenhed af professionelle fagfolk. Sørg for, at det altid er jordforbundet effektivt, da det ellers kan medføre elektrisk stød.
- Det gulgrønne kabel i klimaanlægget er jordforbindelsesledningen, som ikke må bruges til andre formål.
- Jordforbindelsesmodstanden skal overholde de nationale sikkerhedsbestemmelser for el.
- Enheden skal placeres således, at stikket er tilgængeligt.
- Alle ledninger til indendørsenheden og udendørs-

Forholdsregler



ADVARSEL

enheden skal tilsluttes af kvalificerede fagfolk.

- Hvis længden på strømkablet er utilstrækkelig, skal du kontakte leverandøren for at få et nyt. Undgå at forlænge ledningen selv.
- Til klimaanlægget med stik skal stikket kunne nås, efter monteringen er afsluttet.
- Til klimaanlægget uden stik skal der være installeret en fejlstrømsafbryder på linjen.
- Hvis du skal flytte klimaanlægget til et andet sted, må kun kvalificerede fagfolk udføre arbejdet. Ellers kan det medføre personskade eller beskadigelse.
- Vælg et sted, der er utilgængeligt for børn, og væk fra dyr eller planter. Hvis dette ikke kan undgås, skal du sætte et hegn om af sikkerhedshensyn.
- Indendørsenheden skal monteres tæt på væggen.

Driftstemperaturområde

	Indendørs side DB/WB (°C)	Udendørs side DB/WB (°C)
Maksimal køling	32/23	43/26
Maksimal opvarmning	27/-	24/18

BEMÆRK:

Driftstemperaturområdet (udetemperatur) for køling er $-15\text{ °C} \sim 43\text{ °C}$.
 Temperaturområdet for opvarmning for modellen uden elektrisk varmebånd til kabinettet er $-15\text{ °C} \sim 24\text{ °C}$.
 Temperaturområdet for opvarmning for modellen med elektrisk varmebånd til kabinettet er $-20\text{ °C} \sim 24\text{ °C}$.

Delenes navne

Indoor Unit

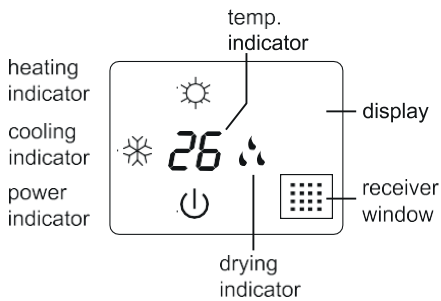
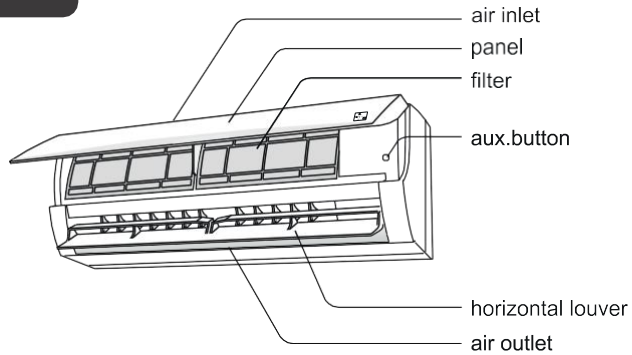

remote control

(Display content or position may be different from above graphics, please refer to actual products)

BEMÆRK:

Produktets faktiske udseende kan være anderledes end ovenstående tegninger. Der henvises til de faktiske produkter.

Knapper på fjernbetjeningen

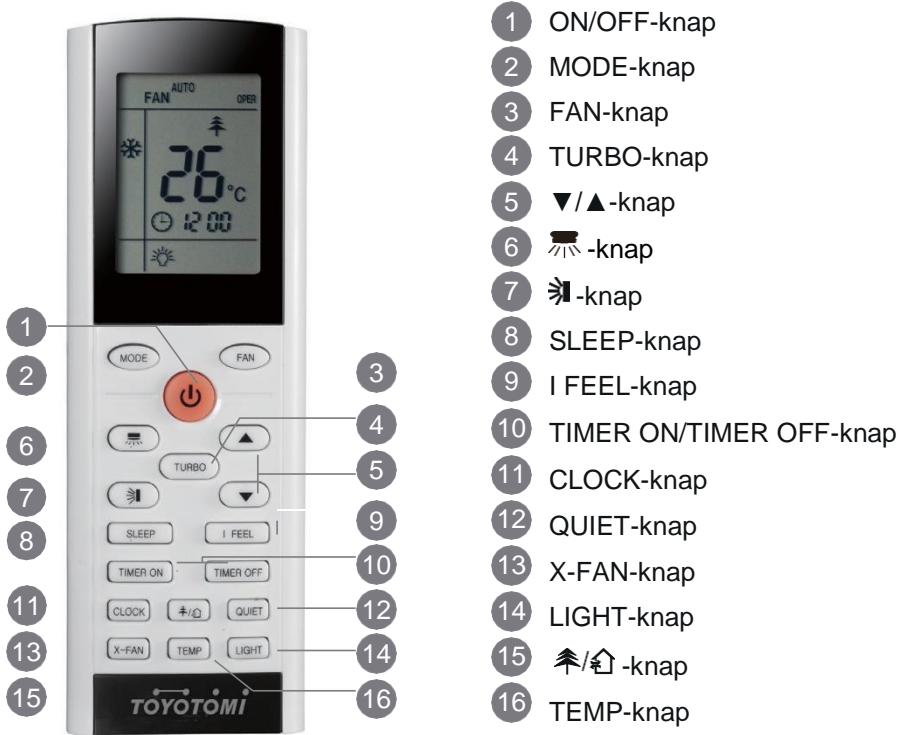

Introduktion til symbolerne på displayet

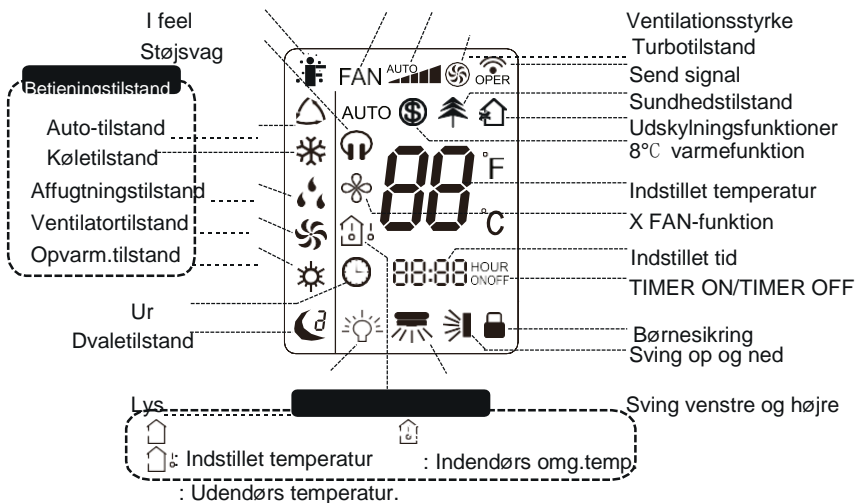



Introduktion til knapper på fjernbetjeningen

Bemærk:

- Når strømmen slås til, afgiver klimaanlægget et lydsignal. Betjeningsindikatoren "⏻" er TIL (rød). Derefter kan klimaanlægget betjenes med fjernbetjeningen.
- Ved et tryk på knappen på fjernbetjeningen, når statussen er TIL, blinker signalsymbolet "📶" på fjernbetjeningens skærm én gang, og klimaanlægget vil afgive en lyd, hvilket betyder, at signalet er sendt til klimaanlægget.

1 ON/OFF-knap

Tryk på knappen for at tænde eller slukke for klimaanlægget. Når det er tændt, viser indikatoren "⏻" på indendørsenhedens display TÆNDT (grøn. Farven varierer på de forskellige modeller), og indendørsenheden afgiver et lydsignal.

2 MODE-knap

Tryk på denne knap for at vælge den ønskede driftstilstand.

AUTO - KØLING - AFFUGTNING - VENTILATOR - VARME

- Når der vælges AUTO-tilstand, fungerer klimaanlægget automatisk i henhold til fabriksindstillingerne. Indstillet temperatur kan ikke justeres og vises derfor ikke. Et tryk på "FAN"-knappen justerer ventilatorhastigheden. Et tryk på "🌀"-knappen justerer ventilatorens blæsevinkel.
- Ved valg af køletilstand fungerer klimaanlægget i køletilstand. Køleindikatoren "❄️" på indendørsenheden er TIL. Tryk på knappen "▲" eller "▼" for at justere temperaturen. Tryk på "FAN"-knappen for at justere ventilatorhastigheden. Tryk på "🌀"-knappen for at justere ventilatorens blæsevinkel.
- Når du vælger Affugtningstilstand, fungerer klimaanlægget ved lav hastighed i affugtningstilstand. Affugter indikatoren "💧" på indendørsenheden er TIL. I affugtningstilstand kan ventilatorens hastighed ikke justeres. Tryk på "🌀"-knappen for at justere ventilatorens blæsevinkel.
- Ved valg af ventilatorstilstand blæser klimaanlæggets ventilator kun – ingen køling eller opvarmning. Alle indikatorer er FRA. Tryk på "FAN"-knappen for at justere ventilatorhastigheden. Tryk på "🌀"-knappen for at justere blæsevinklen.
- Ved valg af varmetilstand, fungerer klimaanlægget i denne tilstand. Varmeindikatoren "☀️" på indendørsenheden er TIL. Tryk på knappen "▲" eller "▼" for at justere den indstillede temperatur. Tryk på "FAN"-knappen for at justere ventilatorhastigheden. Tryk på "🌀"-knappen for at justere ventilatorens blæsevinkel. (Ved kun køling vil enheden ikke modtage varmetilstandssignalet. Hvis du indstiller varmetilstand med fjernbetjeningen, kan et tryk på ON/OFF-knappen ikke starte enheden).



Introduktion til knapper på fjernbetjeningen

- For at undgå kold luft blæser indendørsenheden, efter opstart af varmetilstand, først luft efter 1-5 min. (den faktiske forsinkelse afhænger af den indendørs temperatur).
- Indstil temperaturområdet via fjernbetjeningen: 16-30 °C (61-86 °F).
Ventilatorhastighed: auto, lav hastighed, middel hastighed, høj hastighed.

3 FAN-knap

Et tryk på denne knap kan indstille blæserens hastighed cirkulært som automatisk (AUTO), lav, medium, høj



Bemærk:

- Under AUTO-hastighed vælger klimaanlægget den korrekte ventilatorhastighed automatisk i henhold til fabriksindstillingerne.
- Blæserhastigheden i tørretilstand er lav hastighed.

4 TURBO-knap

I COOL- eller HEAT-tilstand skal du trykke på denne knap for hurtigt at skifte til COOL- eller HEAT-tilstand. "☼" i-symbolet vises på fjernbetjeningen. Tryk på denne knap igen for at afslutte turbofunktionen, og "☼" i-symbolet forsvinder.

Hvis denne funktion startes, vil enheden køre ved superhøj ventilatorhastighed for at afkøle eller opvarme hurtigt, så den omgivende temperatur når den forudindstillede temperatur så hurtigt som muligt.

5 ▲/▼-knap

- Tryk på knappen "▲" eller "▼" én gang for at øge eller sænke den indstillede temperatur med 1 °C (°F). Ved at holde "▲" eller "▼"-knappen nede i 2 sek. skifter den indstillede temperatur på fjernbetjeningen hurtigt. Når knappen, efter indstillingen er udført, slippes, ændres temperaturindikatoren på indendørsenheden tilsvarende. (Temperaturen kan ikke justeres under automatisk tilstand)
- Ved indstilling af TIMER ON, TIMER OFF eller CLOCK skal du trykke på "▲" eller "▼"-knappen for at indstille tiden. (Der henvises til knapperne CLOCK, TIMER ON, TIMER OFF) Ved indstilling af TIMER ON, TIMER OFF eller CLOCK skal du trykke på "▲" eller "▼"-knappen for at indstille tiden. (Se knapperne CLOCK, TIMER ON, TIMER OFF)



Introduktion til knapper på fjernbetjeningen

6 -knappen (ikke tilgængelig)

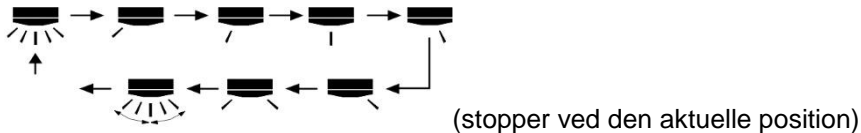
Tryk på denne knap for at vælge den venstre og højre svingvinkel. Ventilatorblæservinklen kan vælges cirkulært som anført herunder:











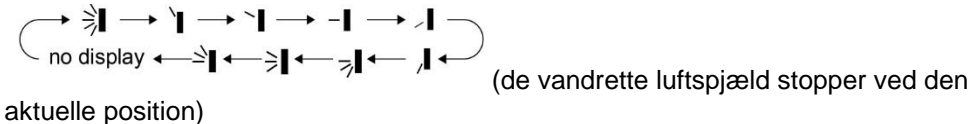

Bemærk:

- Tryk på denne knap konstant i mere end 2 sek., og hovedenheden svinger frem og tilbage fra venstre til højre, og hvis knappen slippes herefter, vil enheden stoppe med at svinge, og føringsluftspjældets aktuelle position fastholdes.
- I tilstanden sving til venstre og højre, når statussen skiftes fra OFF til , skifter -statussen til OFF-status direkte, hvis der trykkes på denne knap igen 2 sek. senere. Hvis der trykkes på knappen igen inden for 2 sek., vil ændringen af svingestatussen afhænge af cirkulationssekvensen, der er angivet ovenfor.



7 -knappen

Tryk på denne knap for at vælge vinklen for sving op og ned. Ventilatorblæservinklen kan vælges cirkulært som anført herunder:





- Når du vælger , blæser klimaanlæggets ventilator automatisk. Det vandrette luftspjæld svinger automatisk op og ned ved den maksimale vinkel.
- Når du vælger , , , , , blæser klimaanlæggets ventilator ved en fast position. Det vandrette luftspjæld stopper ved den faste position.
- Når du vælger , , , blæser klimaanlæggets ventilator i en fast vinkel. Det vandrette luftspjæld blæser luft ved den faste vinkel.
- Hold -knappen nede i mere end 2 sek. for at indstille den ønskede svingvinkel. Når du når den ønskede vinkel, slipper du knappen.

Bemærk:



- , ,  er muligvis ikke tilgængelig. Når klimaanlægget modtager signalet, vil klimaanlæggets ventilator blæse automatisk.
- Tryk på denne knap konstant i mere end 2 sek., og hovedenheden svinger op og ned, og hvis knappen slippes herefter, vil enheden stoppe med at svinge, og føringsluftspjældets aktuelle position fastholdes.

Introduktion til knapper på fjernbetjeningen

- I tilstanden sving op og ned, når status går fra OFF til , skifter -status til OFF-status direkte, hvis der trykkes på knappen i mere end 2 sek. Ved tryk på knappen igen inden for 2 sek., vil ændringen af svinge-statussen afhænge af cirkulationssekvensen, der er angivet ovenfor.

8 SLEEP-knappen

I tilstanden COOL, HEAT eller DRY trykkes på denne knap for at starte dvalefunktionen.

""-symbolet vises på fjernbetjeningen. Tryk på knappen igen for at annullere dvalefunktionen, og ""-symbolet forsvinder. Når klima anlægget tændes, er dvalefunktionen slået fra som standard. Når klima anlægget slukkes, annulleres dvalefunktionen. I denne tilstand kan tidspunktet indstilles. I Fan- og Auto-tilstanden er funktionen ikke tilgængelig.







9 I FEEL-knappen

Tryk på denne knap for at starte I FEEL-funktionen, og "mand" vises på fjernbetjeningen. Når denne funktion er aktiveret, sender fjernbetjeningen den registrerede omgivelsestemperatur til fjernbetjeningen, og enheden vil automatisk justere indendørstemperaturen i henhold til den registrerede temperatur. Tryk på denne knap igen for at afslutte I FEEL-funktionen, og "mand" forsvinder.

- Fjernbetjeningen skal være nær brugeren, når denne funktion er aktiveret. Undlad at placere fjernbetjeningen tæt på genstande med høj eller lav temperatur for at undgå en unøjagtig registrering af den omgivende temperatur.

10 TIMER ON-/TIMER OFF-knappen

- TIMER ON-knap

"TIMER ON"-knappen indstiller tidsrummet for, hvornår timeren er slået til. Når der trykkes på knappen, forsvinder symbolet "", og "ON" på fjernbetjeningen blinker. Tryk på "" eller ""-knappen for at tilpasse indstillingen for TIMER ON. For hvert tryk på "" eller ""-knappen forøges eller mindskes indstillingen for TIMER ON med 1 min. Hold "" eller ""-knappen inde i 2 sek., og tidspunktet skifter hurtigt indtil det ønskede tidspunkt.

Tryk på "TIMER ON" for at bekræfte. "ON" stopper med at blinke. Symbolet "" vises igen. Annuller TIMER ON: Forudsat, at TIMER ON er slået til, skal du trykke på "TIMER ON"-knappen for at annullere den.

Introduktion til knapper på fjernbetjeningen

- **TIMER OFF-knap**

"TIMER OFF"-knappen kan indstille tidsrummet for, hvornår timeren er slået fra. Når der trykkes på knappen, forsvinder symbolet , og "OFF" på fjernbetjeningen blinker. Tryk på "▲" eller "▼"-knappen for at tilpasse indstillingen for TIMER OFF. For hvert tryk på "▲" eller "▼"-knappen forøges eller mindskes indstillingen for TIMER OFF med 1 min. Hold "▲" eller "▼"-knappen inde i 2 sek., og tidspunktet skifter hurtigt indtil det ønskede tidspunkt.

Tryk på "TIMER OFF", og "OFF" stopper med at blinke. -symbolet vises igen. Annuller TIMER OFF. Forudsat at TIMER OFF er slået til, skal du trykke på "TIMER OFF"-knappen for at annullere den.

Bemærk:

- I ON- og OFF-status kan du indstille TIMER OFF eller TIMER ON samtidigt.
- Inden du indstiller TIMER ON eller TIMER OFF, skal du indstille klokkeslættet.
- Efter TIMER TIL eller TIMER FRA er slået til, indstilles disse. Derefter vil klimaanlægget tændes eller slukkes i henhold til den indstillede tid. ON/OFF-knappen har ingen indvirkning på denne indstilling. Hvis du ikke skal bruge denne funktion, skal du bruge fjernbetjeningen til at annullere den.

11 CLOCK-knappen



Tryk på denne knap for at indstille klokkeslættet. -symbolet på fjernbetjeningen blinker. Tryk på "▲" eller "▼"-knappen inden for 5 sek. for at indstille klokkeslættet. For hvert tryk på "▲" eller "▼"-knappen øges eller mindskes klokkeslættet med 1 minut. Hvis du holder "▲" eller "▼"-knappen inde i 2 sek., ændres klokkeslættet hurtigt. Slip knappen, når du når det ønskede klokkeslæt.

Tryk på "CLOCK"-knappen for at bekræfte klokkeslættet. -symbolet stopper med at blinke.

Bemærk:

- Klokkeslættet vises med 24 timers format.
- Intervallet mellem to indstillingstryk kan ikke være mere end 5 sek. Ellers afslutter fjernbetjeningen indstillingstilstanden. Betjening til TIMER ON/TIMER OFF er den samme.

12 QUIET-knappen (ikke tilgængelig)

Tryk på denne knap, og Quiet-status er i Auto Quiet-tilstand (viser  og "AUTO"-signalet) og Quiet-tilstand (viser -signalet) og Quiet OFF (der vises intet signal fra ) , efter enheden tændes, er Quiet OFF indstillet som standard.

Introduktion til knapper på fjernbetjeningen

Bemærk:

- Quiet-funktionen kan ikke indstilles i Fan- og Dry-tilstand. I Quiet-tilstand er ventilatorhastigheden ikke tilgængelig.
- Hvis Auto Quiet-tilstand er valgt, går klimaanlægget, når rumtemperaturen har nået den indstillede temperatur eller 10 min. senere, med det samme i Quiet-tilstand, og på dette tidspunkt kan ventilatorhastigheden ikke justeres.

13 X-FAN-knappen

Tryk på denne knap i COOL- eller DRY-tilstand, og symbolet "☼" vises. Indendørsventilatoren fortsætter med at køre i 2 minutter for at tørre indendørsenheden, selvom du har slukket for enheden. Efter klimaanlægget tændes, er X-FAN OFF slået til som standard.

X-FAN er ikke tilgængelig i tilstanden AUTO, FAN eller HEAT.



Med denne funktion blæses fugt på indendørsenhedens fordampner ud, når enheden er stoppet, for at undgå mug.

- Med X-FAN-funktionen slået til: Efter enheden er slukket ved tryk på ON/OFF-knappen, fortsætter indendørsventilatoren med at køre i ca. 2 minutter ved lav hastighed. I løbet heraf skal du trykke på X-FAN-knappen for at stoppe indendørsblæseren direkte.
- Med X-FAN-funktionen slået fra: Når du har slukket enheden ved tryk på ON/OFF-knappen, slukkes hele enheden direkte.

14 LIGHT-knappen

Tryk på denne knap for at slukke displaylyset på indendørsenheden. "☼"-symbolet på fjernbetjeningen forsvinder. Tryk på denne knap igen for at tænde displaylyset. "☼"-symbolet vises.

15 -knappen

Tryk på denne knap for at tænde eller slukke for sundheds- og udtømningsfunktionerne i driftsstatus. Tryk på knappen for første gang for at starte udtømningsfunktionen. LCD-displayet viser "hus". Tryk på knappen for anden gang for at starte sundheds- og udtømningsfunktionerne samtidigt. LCD-displayet viser "hus" og . Tryk på knappen for tredje gang for at stoppe sundheds- og udtømningsfunktioner samtidigt. Tryk på knappen for fjerde gang for at starte sundhedsfunktionen. LCD-displayet viser . Tryk på knappen igen for at gentage ovenstående funktioner.

16 TEMP-knappen

Ved at trykke på denne knap kan du se den indstillede indendørstemperatur, den indendørs omgivende temperatur eller den udendørs omgivende temperatur på indendørsenhedens display. Indstillingen på fjernbetjeningen vælges cirkulært som anført nedenfor:

Introduktion til knapper på fjernbetjeningen



- Når du vælger "🏠" eller ingen visning med fjernbetjeningen, viser temperaturindikatoren på indendørsenheden den indstillede temperatur.
- Når du vælger "🏠" med fjernbetjeningen, viser temperaturindikatoren på indendørsenheden den indendørs omgivende temperatur.
- Når du vælger "🏠" med fjernbetjeningen, viser temperaturindikatoren på indendørsenheden den udendørs omgivende temperatur. (ikke tilgængelig)

Bemærk:

- Visningen af udendørstemperatur er ikke tilgængelig på visse modeller. På det tidspunkt modtager indendørsenheden "🏠" -signalet, mens den viser den indstillede temperatur indendørs.
- Som standard er den indstillet til at vise den indstillede temperatur, når enheden tændes. Der er intet display på fjernbetjeningen.
- Kun gældende for modeller, hvor indendørsenheden har dual-8-display.
- Når der vælges visning af indendørs eller udendørs omgivende temperatur, viser indendørstemperaturindikatoren den tilsvarende temperatur og viser automatisk den indstillede temperatur efter tre til fem sekunder.

Introduktion til kombinationsknappernes funktion

Energibesparelsesfunktion

I køletilstand skal du trykke på knapperne "TEMP" og "CLOCK" samtidigt for at starte eller slukke energibesparelsesfunktionen. Når energibesparelsesfunktionen startes, vises "SE" på fjernbetjeningen, og klimaanlægget tilpasser automatisk den indstillede temperatur i henhold til fabriksindstillingen for at opnå den mest energibesparende funktion. Tryk igen på "TEMP" og "CLOCK"-knapperne samtidigt for at afslutte energibesparelsesfunktionen.

Bemærk:

- I energibesparelsesfunktionen er ventilatorens hastighed som standard indstillet til automatisk hastighed, og den kan ikke justeres.
- I energibesparelsesfunktionen kan den indstillede temperatur ikke justeres. Tryk på "TURBO"-knappen, og fjernbetjeningen sender ikke noget signal.
- Dvalefunktionen og energibesparelsesfunktionen kan ikke anvendes samtidigt. Hvis energibesparelsesfunktion er blevet indstillet under køletilstand, annullerer et tryk på dvaleknappen energibesparelsesfunktionen. Hvis dvalefunktionen er blevet indstillet under køletilstand, annullerer energibesparelsesfunktionens start dvalefunktionen.

8 °C varmfunktion

I varmetilstand skal du trykke på "TEMP" og "CLOCK"-knapperne samtidigt for at starte eller slukke 8 °C-varmfunktionen. Når funktionen startes, vises "8 °C" og "8 °C" på fjernbetjeningen, og klimaanlægget holder varmen på 8 °C. Tryk igen på "TEMP" og "CLOCK"-knapperne samtidigt for at afslutte 8 °C-varmetilstand.

Bemærk:

- I 8 °C-varmetilstand er ventilatorens hastighed som standard indstillet til automatisk hastighed, og den kan ikke justeres.
- I 8 °C-varmetilstand kan den indstillede temperatur ikke justeres. Tryk på "TURBO"-knappen, og fjernbetjeningen sender ikke noget signal.
- Dvalefunktionen og 8 °C-varmetilstand kan ikke anvendes samtidigt. Hvis 8 °C-varmetilstand er indstillet under køletilstand, vil et tryk på dvaleknappen annullere 8 °C-varmetilstanden. Hvis dvalefunktionen er blevet indstillet under køletilstand, vil start af 8 °C-varmetilstanden annullere dvalefunktionen.
- I temperaturvisning med °F viser fjernbetjeningen 46 °F.

Børnesikringsfunktion

Tryk på "▲" og "▼" samtidigt for at slå børnesikringsfunktionen til eller fra. Når børnesikringsfunktionen er slået til, vises " " -symbolet på fjernbetjeningen. Hvis du bruger fjernbetjeningen, vil " " -symbolet blinke tre gange uden at sende signal til enheden.

Funktion til skift af temperaturvisning

I OFF-tilstand skal du trykke på "▼" og "MODE"-knapperne samtidigt for at skifte temperaturvisning mellem °C og °F.

Betjeningsvejledning

1. Når strømmen er slået til, skal du trykke på "ON/FRA"-knappen på fjernbetjeningen for at tænde for klima anlægget.
2. Tryk på "MODE"-knappen for at vælge den ønskede tilstand: AUTO, COOL, DRY, FAN, HEAT.
3. Tryk på "▲" eller "▼"-knappen for at indstille den ønskede temperatur. (Temperaturen kan ikke justeres i automatisk tilstand).
4. Tryk på knappen "FAN" for at indstille den ønskede ventilatorhastighed: automatisk, lav, middel og høj hastighed.
5. Tryk på knappen "SWING" for at vælge ventilatorens blæsevinkel.

Udskiftning af batterier i fjernbetjeningen

1. Tryk på det område på bagsiden af fjernbetjeningen, der er markeret med " ", som vist i figuren, og skub derefter batterirummets dæksel ud i pilens retning.
2. Udskift to 7# (AAA 1,5 V) tørbatterier, og sørg for, at polerne "+" og "-" er korrekte.
3. Sæt dækslet på batterirummet igen.

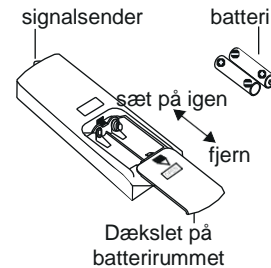

BEMÆRK:

- Under brugen peges fjernbetjeningens signalsender mod modtagevinduet på indendørsenheden.
- Afstanden mellem signalsenderen og modtagervinduet bør ikke være mere end 8 m, og der må ikke være nogen forhindringer mellem dem.
- Signalet kan let forstyrres i rum, hvor der er fluorescerende lys eller en trådløs telefon. Fjernbetjeningen skal være tæt på indendørsenheden under brugen.
- Brug nye batterier af samme model, når de skal udskiftes.
- Når du ikke bruger fjernbetjeningen i lang tid, skal du tage batterierne ud.
- Hvis displayet på fjernbetjeningen er utydeligt, eller displayet er tomt, skal batterierne udskiftes.

Nød drift

Hvis fjernbetjeningen er blevet væk eller beskadiget, skal du bruge aux.-knappen for at tænde eller slukke for klimaanlægget. Betjeningen er anført nedenfor:

Som vist på figuren åbnes kontrolpanelet, og der trykkes på aux.-knappen for at tænde eller slukke for klimaanlægget. Når klimaanlægget tændes, fungerer det i auto-tilstand.

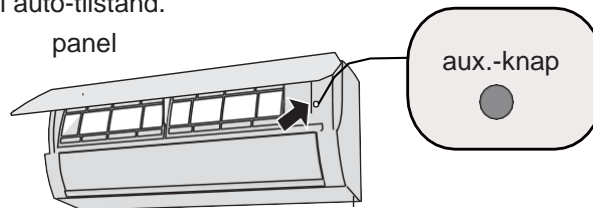

⚠ ADVARSEL:

Brug isolerede genstande til at trykke på aux.-knappen

Rengøring og vedligeholdelse

⚠ ADVARSEL

- Sluk for klimaanlægget, og afbryd strømmen inden rengøring af klimaanlægget for at undgå elektrisk stød.
- Vask ikke klimaanlægget med vand for at undgå elektrisk stød
- Brug aldrig flygtige væsker til rengøring af klimaanlægget.

Rengøring af indendørsenhedens overflade

Når indendørsenhedens overflade er snavset, anbefales det at bruge en blød, tør klud eller en våd klud til at aftørre den.

BEMÆRK:

- Fjern ikke panelet under rengøringen.

Rengøring og vedligeholdelse

Rengør filteret

1 Åbn panelet

Træk panelet ud til den vinkel, som er vist i figuren.

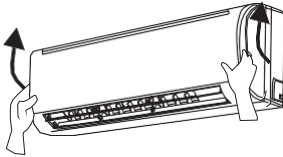

2 Fjern filter

Fjern filteret som vist i figuren

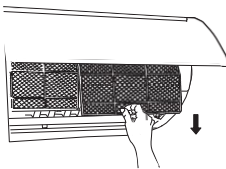

3 Rengør filter

- Brug en støvfanger eller vand til at rengøre filteret.
- Hvis filteret er meget snavset, skal du bruge vand under 45 °C) til rengøring, og sæt det derefter et skyggefuldt og køligt sted for at tørre.

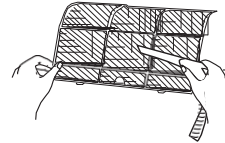

4 Monter filter

Monter filteret, og luk derefter paneldækslet til.

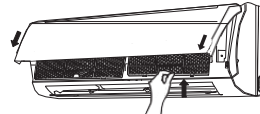

ADVARSEL

- Filteret skal rengøres hver tredje måned. Hvis der er meget støv i driftsmiljøet, kan det rengøres hyppigere.
- Når du afmonterer filteret, må du ikke berøre lamellerne for at undgå personskaade.
- Brug ikke ild eller en hårtørrer til at tørre filteret for at undgå deformation eller brandfare.

Rengøring og vedligeholdelse

Kontrol før brug i sæsonen

1. Kontrollér, om luftindtaget og luftudtaget er blokeret.
2. Kontrollér, om air switch, stikket og fatningen er i god stand.
3. Kontrollér, om filteret er rent.
4. Kontrollér, om monteringsbeslaget til udendørsenheden er beskadiget eller rustet. Hvis ja, skal du kontakte forhandleren.
5. Kontrollér, om afløbsrøret er beskadiget.

Kontrol efter brug i sæsonen

1. Afbryd strømforsyningen.
2. Rens filteret og indendørsenhedens panel.
3. Kontrollér, om monteringsbeslaget til udendørsenheden er beskadiget eller rustet. Hvis ja, skal du kontakte forhandleren.

Bemærkning til genbrug

1. Mange emballeringsmaterialer er genanvendelige materialer. Bortskaf dem i den korrekte genbrugscontainer.
2. Hvis du ønsker at bortskaffe klimaanlægget, skal du kontakte den lokale forhandler eller konsulent-servicecenter for korrekt bortskaffelse.

Analyse af fejlfunktion

Analyse af generelle problemer

Kontrollér punkterne herunder, inden du henvender dig om vedligeholdelse. Hvis fejlen stadig ikke forsvinder, skal du kontakte den lokale forhandler eller kvalificerede fagfolk.

Problem	Kontrollér følgende	Løsning
Indendørs-enheden ikke kan modtage fjernbetjeningens signaler, eller fjernbetjeningen fungerer ikke.	<ul style="list-style-type: none"> ● Er der alvorlig interferens (såsom statisk elektricitet, stabil spænding)? 	<ul style="list-style-type: none"> ● Træk stikket ud. Sæt stikket i igen efter ca. 3 min., og tænd derefter enheden igen.
	<ul style="list-style-type: none"> ● Befinder fjernbetjeningen sig inden for signalets modtagelsesområde? 	<ul style="list-style-type: none"> ● Signalmottagelsesområdet er 8 m.
	<ul style="list-style-type: none"> ● Er der forhindringer? 	<ul style="list-style-type: none"> ● Fjern forhindringerne.
	<ul style="list-style-type: none"> ● Peger fjernbetjeningen mod modtagervinduet? 	<ul style="list-style-type: none"> ● Vælg korrekt vinkel, og ret fjernbetjeningen mod modtager-vinduet på indendørsenheden.
	<ul style="list-style-type: none"> ● Er fjernbetjeningens følsomhed lav, er displayet utydeligt eller er displayet tomt? 	<ul style="list-style-type: none"> ● Kontrollér batterierne. Hvis batteriernes spænding er for lav, skal du udskifte dem.
	<ul style="list-style-type: none"> ● Er displayet tomt, når du bruger fjernbetjeningen? 	<ul style="list-style-type: none"> ● Kontrollér, om fjernbetjeningen ser ud til at være beskadiget. Hvis ja, skal den udskiftes.
	<ul style="list-style-type: none"> ● Er der fluorescerende lys i rummet? 	<ul style="list-style-type: none"> ● Før fjernbetjeningen tættere på indendørs-enheden. ● Sluk det fluorescerende lys, og prøv igen.
Der kommer ingen luft ud af indendørs-enheden	<ul style="list-style-type: none"> ● Er luftindtaget eller luftudtaget på indendørsenheden blokeret? 	<ul style="list-style-type: none"> ● Fjern forhindringerne.
	<ul style="list-style-type: none"> ● Når indendørstemperaturen den indstillede temperatur i opvarmningstilstand? 	<ul style="list-style-type: none"> ● Når den indstillede temperatur er nået, stopper indendørsenheden med at blæse luft ud.
	<ul style="list-style-type: none"> ● Er opvarmningstilstand slået til nu? 	<ul style="list-style-type: none"> ● For at undgå at der blæses kold luft ud, starter indendørsenheden med en forsinkelse på flere minutter, hvilket er normalt.

Analyse af fejlfunktion

Problem	Kontrollér følgende	Løsning
Klima-anlægget fungerer ikke	<ul style="list-style-type: none"> ● Er der strømsvigt? 	<ul style="list-style-type: none"> ● Vent, indtil strømmen vender tilbage.
	<ul style="list-style-type: none"> ● Er stikket løst? 	<ul style="list-style-type: none"> ● Sæt stikket i igen.
	<ul style="list-style-type: none"> ● Air switchen udløses, eller er sikringen sprunget? 	<ul style="list-style-type: none"> ● Bed en fagmand om at udskifte air switch eller sikringen.
	<ul style="list-style-type: none"> ● Er der fejl i ledningsføringen? 	<ul style="list-style-type: none"> ● Bed en fagmand om at udskifte det.
	<ul style="list-style-type: none"> ● Enheden genstarter straks efter, at driften er stoppet? 	<ul style="list-style-type: none"> ● Vent ca. 3 min., og tænd derefter enheden igen.
	<ul style="list-style-type: none"> ● Er funktionsindstillingen for fjernbetjeningen korrekt? 	<ul style="list-style-type: none"> ● Nulstil funktionen.
Der kommer tåge ud fra indendørs-enhedens luftudtag	<ul style="list-style-type: none"> ● Er indendørstemperaturen og fugtigheden høj? 	<ul style="list-style-type: none"> ● Indendørsluft afkøles hurtigt. Efter lidt tid vil indendørstemperaturen og fugtigheden reduceres, og tågen vil forsvinde.
Den indstillede temperatur kan ikke justeres	<ul style="list-style-type: none"> ● Er enheden i automatisk tilstand? 	<ul style="list-style-type: none"> ● Temperaturen kan ikke justeres i automatisk tilstand. Skift driftstilstand, hvis du skal justere temperaturen.
	<ul style="list-style-type: none"> ● Overstiger den ønskede temperatur den indstillede temperatur? 	<ul style="list-style-type: none"> ● Indstillet temperaturområde: 16 °C ~ 30 °C.
Kølingen (opvarmningen) er ikke god.	<ul style="list-style-type: none"> ● Er strømforsyningen for lav? 	<ul style="list-style-type: none"> ● Vent, indtil strømforsyningen er normal igen.
	<ul style="list-style-type: none"> ● Er filteret snavset? 	<ul style="list-style-type: none"> ● Rengør filteret.
	<ul style="list-style-type: none"> ● Er den indstillede temperatur inden for det korrekte område? 	<ul style="list-style-type: none"> ● Juster temperaturen til det korrekte område.
	<ul style="list-style-type: none"> ● Er døre og vinduer åbne? 	<ul style="list-style-type: none"> ● Luk døre og vinduer.

Analyse af fejlfunktion

Problem	Kontrollér følgende	Løsning
Der afgives lugt	<ul style="list-style-type: none"> • Er der en kilde til lugten, såsom møbler og cigaretter osv. 	<ul style="list-style-type: none"> • Fjern lugtkilden. • Rengør filteret.
Klimaanlægget fungerer ikke	<ul style="list-style-type: none"> • Er der interferens, såsom torden, trådløse enheder, osv. 	<ul style="list-style-type: none"> • Afbryd strømmen, slå strømmen til igen, og tænd derefter enheden igen.
Der kommer damp ud af udendørsenheden	<ul style="list-style-type: none"> • Er opvarmningstilstand slået til? 	<ul style="list-style-type: none"> • Afrimning i opvarmningstilstand kan skabe damp, hvilket er normalt.
Lyden af vand, der løber"	<ul style="list-style-type: none"> • Er klimaanlægget tændt eller slukket lige nu? 	<ul style="list-style-type: none"> • Det er lyden af kølemiddel, der flyder indeni enheden, hvilket er normalt.
Lyden af "smæld"	<ul style="list-style-type: none"> • Er klimaanlægget tændt eller slukket lige nu? 	<ul style="list-style-type: none"> • Det er lyden af friktion, der forårsages af udvidelse og/eller sammentrækning af panelet eller andre dele på grund af temperaturændringer.

Analyse af fejlfunktion

Fejlkode

- Når klimaanlæggets status er unormal, blinker temperaturindikatoren på indendørsenheden for at vise den relevante fejlkode. Se nedenstående liste for identifikation af fejlkoden.

Fejlkode	Fejlfinding
E5	Den kan fjernes ved genstart af enheden. Hvis ikke, skal du kontakte kvalificerede fagfolk for service.
E8	Den kan fjernes ved genstart af enheden. Hvis ikke, skal du kontakte kvalificerede fagfolk for service.
U8	Den kan fjernes ved genstart af enheden. Hvis ikke, skal du kontakte kvalificerede fagfolk for service.
H6	Den kan fjernes ved genstart af enheden. Hvis ikke, skal du kontakte kvalificerede fagfolk for service.
C5	Kontakt kvalificerede fagfolk for service.
F1	Kontakt kvalificerede fagfolk for service.
F2	Kontakt kvalificerede fagfolk for service.

Bemærk:

Hvis der er andre fejlkoder, skal du kontakte kvalificerede fagfolk for service.

ADVARSEL

- Når nedenstående problemer opstår, skal du slukke for klimaanlægget og straks frakoble strømmen, og herefter skal du kontakte forhandleren eller kvalificerede fagfolk for service.
 - Strømkablet er overophedet eller beskadiget.
 - Der er usædvanlige lyde under driften.
 - Air switchen udløses hyppigt.
 - Klimaanlægget afgiver en brændt lugt.
 - Indendørsenheden er utæt.
- Forsøg ikke at reparere eller genmontere klimaanlægget selv.
- Hvis klimaanlægget bruges under unormale forhold, kan det forårsage fejlfunktion, elektrisk stød eller brand.

Dimensionsdiagram for montering

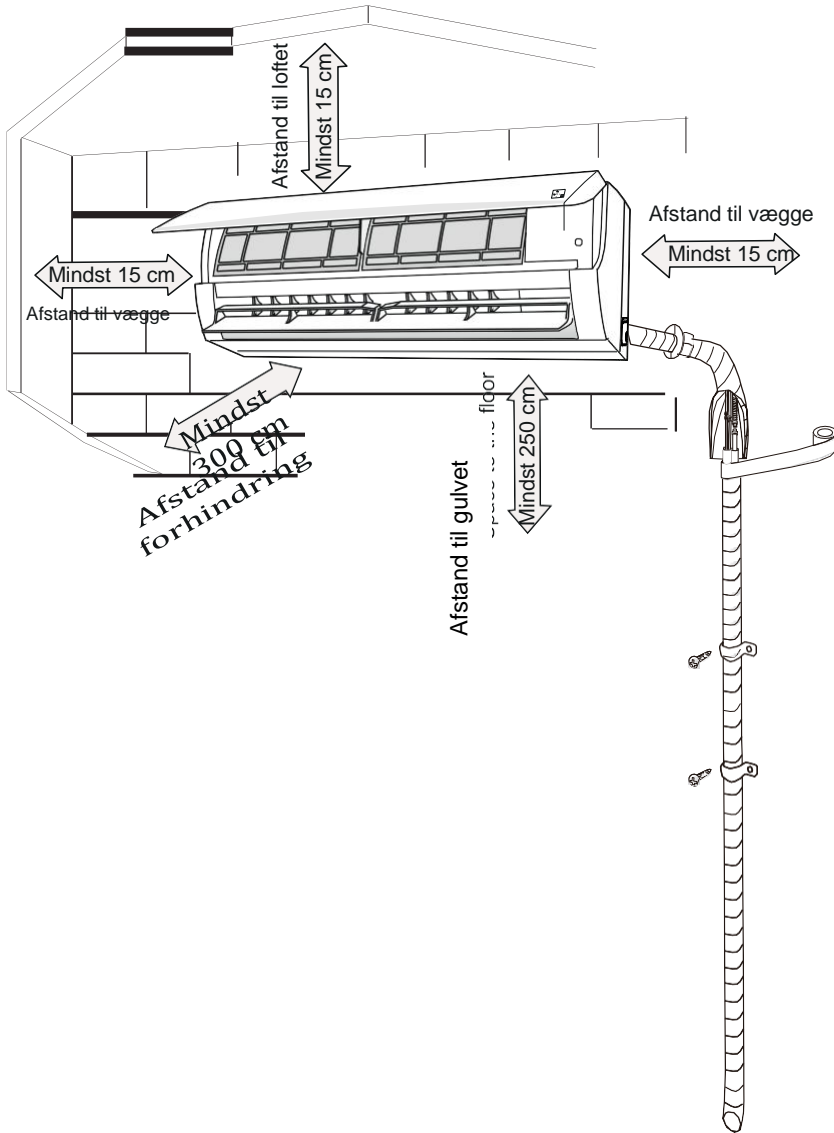



Værktøj til montering

1 Vaterpas	2 Skruetrækker	3 Slagbor
4 Borehoved	5 Rørforlænger	6 Momentnøgle
7 Gaffelnøgle	8 Rørskærer	9 Lækagedetektor
10 Vakuumpumpe	11 Trykmåler	12 Universalmeter
13 Sekskantnøgle		14 Måletape

Bemærk:

- Kontakt en lokal montør for montering.
- Brug ikke et ikke-godkendt strømkabel.



Valg af installationssted

<p>Grundlæggende krav</p> <p>Montering af enheden på de følgende steder kan medføre funktionsfejl. Hvis det ikke kan undgås, kontaktes den lokale forhandler:</p> <ol style="list-style-type: none"> 1. Steder med stærke varmekilder, dampe, brændbare eller eksplosive gasser, eller flygtige elementer, der spredes i luften. 2. Steder med højfrekvente enheder (såsom svejseudstyr, medicinsk udstyr). 3. Steder nær kystområder. 4. Steder, hvor der er olie eller dampe i luften. 5. Steder med svovlgas. 6. Andre steder med særlige forhold. 7. Enheden må ikke monteres i vaskerummet. 	<p>Indendørsenhed</p> <ol style="list-style-type: none"> 1. Der må ikke være forhindringer i nærheden af luftindtaget og luftudtaget. 2. Vælg et sted, hvor kondensvandet nemt kan udledes og ikke vil genere andre mennesker. 3. Vælg et sted, hvor det er nemt at tilslutte udendørsenheden og i nærheden af en stikkontakt. 4. Vælg et sted, der er utilgængeligt for børn. 5. Stedet skal kunne modstå vægten af indendørsenheden og ikke forstærke støj og vibrationer. 6. Enheden skal monteres 2,5 m over jorden. 7. Monter ikke indendørsenheden lige over elektriske apparater. 8. Forsøg at holde afstand til fluorescerende lys.
<p>Udendørsenhed</p> <ol style="list-style-type: none"> 1. Vælg et sted, hvor den støj og luftudstrømning, der udsendes af udendørsenheden, ikke påvirker naboerne. 2. Stedet skal have god udluftning og være tørt, og hvor udendørsenheden ikke vil være eksponeret for direkte sollys eller stærk vind. 3. Stedet skal kunne bære vægten af udendørsenheden. 4. Sørg for, at installationen følger kravene i dimensionsdiagrammet for montering. 5. Vælg et sted, der er utilgængeligt for børn, og på afstand af dyr eller planter. Hvis det ikke kan undgås, skal du sætte et hegn om af sikkerhedshensyn. 	

Krav til el-tilslutning

Sikkerhedsforanstaltninger

1. De elektriske sikkerhedsbestemmelser skal følges, når enheden monteres.
2. I henhold til de lokale sikkerhedsbestemmelser skal du bruge et godkendt strømforsyningskredsløb og air switch.
3. Sørg for, at strømforsyningen passer til kravene til klimaanlægget. Ustabil strømforsyning, forkert ledningsføring eller funktionsfejl. Installer korrekte strømkabler inden brug af klimaanlægget.
4. Tilslut den strømførende ledning, neutrale ledning og jordforbindelsesledningen korrekt til stikkontakten.
5. Sørg for at afbryde strømforsyningen, inden du fortsætter arbejdet i forbindelse med el og sikkerhed.
6. Slå ikke strømmen til igen, før installationen er afsluttet.
7. Hvis strømkablet er beskadiget, skal det udskiftes af producenten, dennes serviceagent eller en lignende kvalificeret person for at undgå sikkerhedsfarer.
8. Da temperaturen i kølemiddelkredsløbet er høj, skal du holde forbindelseskablet på afstand af kobberøret.
9. Denne enhed skal installeres i overensstemmelse med nationale strømdirektiver.

Krav til jordforbindelse

1. Klimaanlægget er et førsteklasses elektrisk apparat. Det skal være korrekt jordforbundet med en speciel jordforbindelsesenhed af professionelle fagfolk. Sørg for, at det altid er jordforbundet effektivt, da det ellers kan medføre elektrisk stød.
2. Det gulgrønne kabel i klimaanlægget er jordforbindelsesledningen, som ikke må bruges til andre formål.
3. Jordforbindelsesmodstanden skal overholde de nationale sikkerhedsbestemmelser for el.
4. Enheden skal placeres således, at stikket er tilgængeligt.
5. En afbryderkontakt til samtlige poler, der har en kontaktadskillelse på mindst 3 mm på alle poler, skal tilsluttes med fast ledningsføring.

Installation af indendørsenhed

Trin et: Valg af installationssted

Anbefal installationsstedet til kunden, og få det bekræftet af kunden.

Trin to: Monter vægmonteringsbeslaget

1. Sæt vægmonteringsbeslaget på væggen. Juster den i vandret position med vaterpasset, og markér derefter skruefastgørelshullerne på væggen.
2. Bor skruefastgørelshullerne på væggen med slagborret (borehovedets specifikationer skal være svare til rawpluggenes specifikationer), og sæt derefter rawpluggene i hullerne.
3. Fastgør vægmonteringsbeslaget på væggen med selvskærende skruer (ST4.2X25TA), og kontrollér derefter, om rammen er forsvarligt monteret ved at trække i den. Hvis rawpluggen sidder løs, skal du bore et andet fastgørelshul i nærheden.

Trin 3: Bor rørledningshullet

1. Vælg placeringen til rørledningshullet i overensstemmelse med retningen på udgangsrøret. Rørledningshullet skal placeres lidt lavere end det vægmonterede beslag, som det er vist herunder.

07K:

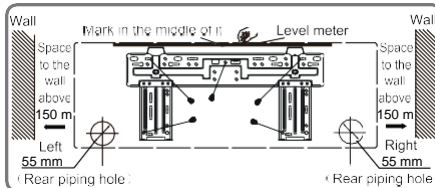

09, 12K:

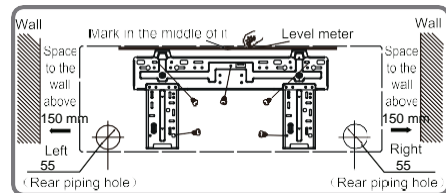

18K:

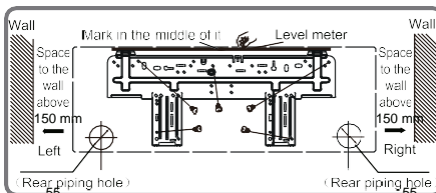

24K:

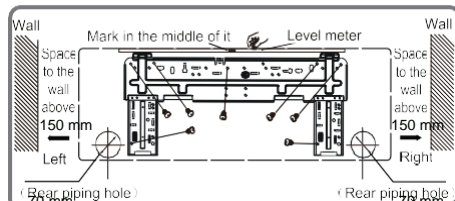

2. Bor et rørledningshul med en diameter på Ø55 eller Ø70, hvor du ønsker, at udgangsrøret skal være. Rørledningshullet i væggen skal skråne en smule nedad mod udendørs siden med en hældning på 5-10° for at sikre et jævnt afløb.

Bemærk:

- Vær opmærksom på begrænse støvdannelsen, og tag relevante sikkerhedsforanstaltninger, når hullet bores.
- Rawlpluggene medfølger ikke og skal købes lokalt.

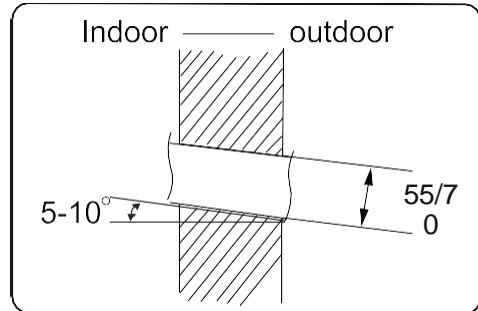

Trin 4: Udgangsrør

1.

Røret kan føres ud mod højre, bagud til højre, venstre eller bagud til venstre.

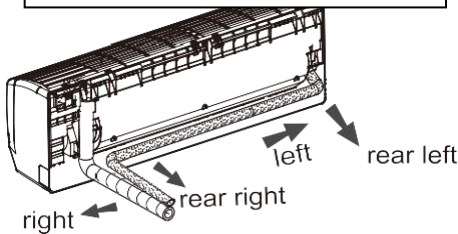

2. Når du har valgt, om røret skal føres ud til venstre eller højre, skal du derefter lukke det andet hul i bunden.

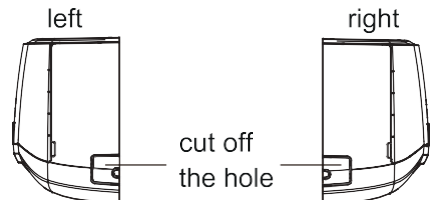

Trin 5: Forbind røret fra indendørsenheden

1. Forbind rørenderne.
2. Forspænd omløbermøtrikken med hånden.
3. Juster tilspændingsmomentet som angivet i boksen. Placer gaffelnøglen på rørsamlingen, og sæt momentnøglen på omløbermøtrikken. Spænd omløbermøtrikken med momentnøglen.

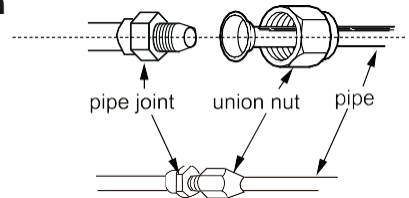

Installation af indendørsenheden

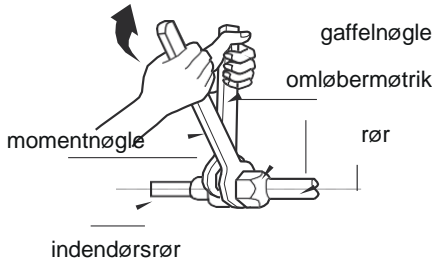

Diameter for	Tilspændingsmoment
6	15~20
9,52	30~40
12	45~55
16	60~65
19	70~75

4. Vikl indendørsrøret og samlingen til forbindelsesrøret om med isoleringsrør, og vikl det derefter om med tape.

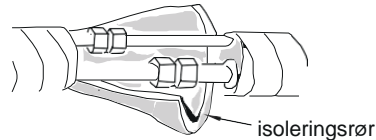

Trin 6: Monter afløbsslangen

1. Tilslut afløbsslangen til udgangsrøret på indendørsenheden.

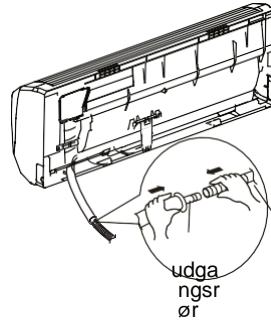

2. Vikl samlingen om med tape.

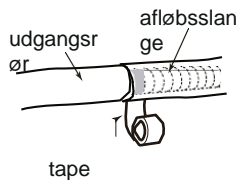

BEMÆRK:

- Sæt isoleringsrør på indendørs afløbsslangen for at forhindre kondensvand.
- Rawlplugs medfølger ikke.

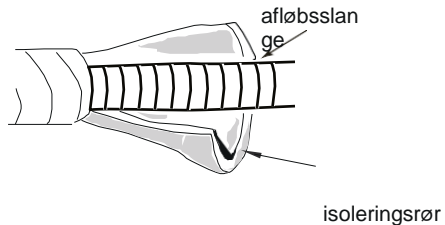

Trin 7: Tilslut indendørsenhedens ledninger

1. Åbn panelet, fjern skruen på låget til ledningerne, og tag låget af.

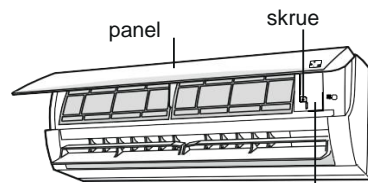

låget til ledninger

Installation af indendørsenhed

2. Før strømkablet gennem kabelhullet på bagsiden af indendørsenheden, og træk det derefter ud fra forsiden.

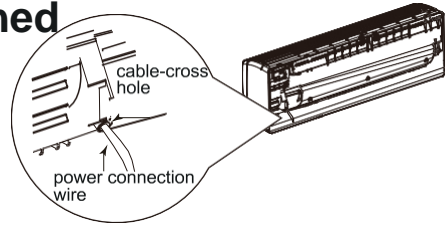

3. Fjern ledningsklipsen. Tilslut strømkablet til ledningsføringsterminalen i forhold til farven. Stram skruen, og fastgør derefter strømkablet med ledningsklipsen.

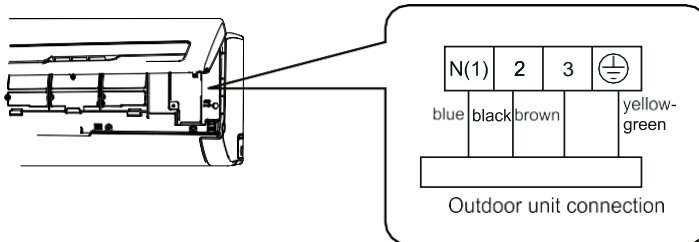

4. Sæt låget til ledninger på igen, og stram skruen.
5. Luk panelet.

Bemærk:

- Alle ledninger til indendørsenheden og udendørsenheden skal tilsluttes af kvalificerede fagfolk.
- Hvis længden på en strømkablet er utilstrækkelig, skal du kontakte leverandøren for at få en ny. Undgå at forlænge ledningen selv.
- Til klimaanlægget med stik skal stikket kunne nås, efter monteringen er afsluttet.
- Til klimaanlægget uden stik skal der være installeret en air switch på linjen. Air switchen skal være med samtlige poler, der har en kontaktadskillelse, og kontaktadskillelsen skal være mere end 3 mm.

Installation af Indendørsenheden

Trin 8: Bind rørene sammen

1. Bind forbindelsesrøret, strømkablet og afløbsslangen med tape.

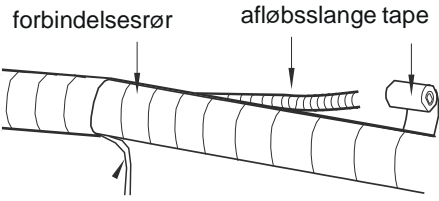
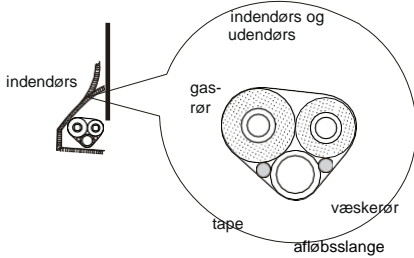

indendørs strømkabel

3. Bind dem ensartet.
4. Væskerøret og gasrøret skal bindes separat i enden.

Bemærk:

- Strømkablet og styrekablet må ikke være krydset eller snoet.
- Afløbsslangen skal ligge nederst.

2. Hold en vis længde af afløbsslangen og strømkablet tilbage til montering, når du binder dem sammen. Når du har bundet dem næsten helt sammen, skal du separere indendørsstrømkablet og derefter separere afløbsslangen.

Trin 9: Hæng indendørsenheden op

1. Læg de bundne rør i hullet i væggen, og før dem igennem.
2. Hæng indendørsenheden op på vægmonteringsbeslaget.
3. Udfyld hullet mellem rørene og hullet i væggen med fugemasse.
4. Fastgør røret i væggen.
5. Kontrollér, at indendørsenheden er monteret korrekt og tæt ved væggen.

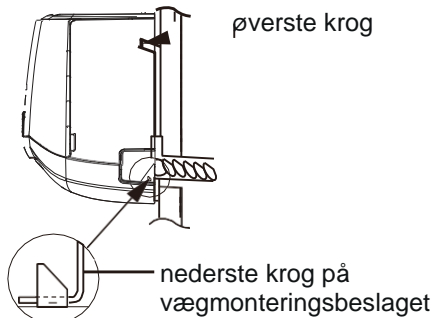
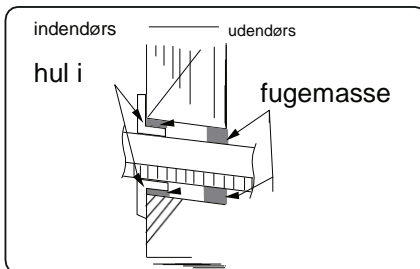

Bemærk:

- Bøj ikke afløbsslangen for meget for at forhindre blokering.

Kontrollér efter montering

- Kontrollér det følgende, når monteringen er færdiggjort.

Emner, der skal kontrolleres	Mulige fejl
Er enheden monteret korrekt?	Enheden kan falde ned, ryste eller afgive støj.
Har du foretaget en kølemiddellækagetest?	Det kan medføre utilstrækkelig køleevne (opvarmningsevne).
Er varmeisoleringen af rørledningen tilstrækkelig?	Det kan medføre kondens, og at der drypper vand.
Drænes vandet korrekt?	Det kan medføre kondens, og at der drypper vand.
Er strømforsyningens spænding i overensstemmelse med den spænding, der er markeret på typeskiltet?	Det kan forårsage fejlfunktion eller beskadige delene.
Er el-ledningerne og rørledningerne ført korrekt?	Det kan forårsage fejlfunktion eller beskadige delene.
Er enheden jordforbundet sikkert?	Det kan forårsage elektriske lækage.
Overholder strømkablet specifikationerne?	Det kan forårsage fejlfunktion eller beskadige delene.
Er luftindtaget og luftudtaget tilstoppet?	Det kan medføre utilstrækkelig køleevne (opvarmningsevne).
Er støv og småting fra monteringen blevet fjernet?	Det kan forårsage fejlfunktion eller beskadige delene.
Er gasventilen og væskeventilen på forbindelsesrøret helt åbne?	Det kan medføre utilstrækkelig køleevne (opvarmningsevne).

Driftstest

1. Forberedelse af testen

- Forklar de vigtige bemærkninger for klimaanlægget til kunden.

2. Metode til driftstest

- Slå strømmen til, tryk på ON/OFF på fjernbetjeningen for at starte enheden.
- Tryk på MODE-knappen for at vælge AUTO, COOL, DRY, FAN og HEAT for at kontrollere om funktionen er normal eller ej.
- Er den omgivende temperatur under 16 °C, kan klimaanlægget ikke starte kølingen.

Konfiguration af forbindelsesrør

1. Standardlængde for forbindelsesrør
 - 5 m, 7,5 m, 8 m.
2. Min. længde for forbindelsesrøret er 3 m.
3. Maks. længde forbindelsesrør og maks. højdeforskel.

Kølekapacitet	Maks. længde for forbindelsesrør	Maks. højdeforskel	Kølekapacitet	Maks. længde for forbindelsesrør	Maks. højdeforskel
5.000 Btu/t (1.465 W)	15	5	24.000 Btu/t (7.032 W)	25	10
7.000 Btu/t (2.051 W)	15	5	28.000 Btu/t (8.204 W)	30	10
9.000 Btu/t (2.637 W)	15	5	36.000 Btu/t (10.548 W)	30	20
12.000 Btu/t (3.516 W)	20	10	42.000 Btu/t (12.306 W)	30	20
18.000 Btu/t (5.274 W)	25	10	48.000 Btu/t (14.064 W)	30	20

4. Det er nødvendigt med ekstra påfyldning af kølemiddelolie og kølemiddel efter forlængelse af forbindelsesrøret
 - Når længden på forbindelsesrøret forlænges til 10 m på baggrund af standardlængden, skal du tilføje 5 ml kølemiddelolie for hver ekstra 5 m forbindelsesrør.
 - Beregningsmetode til påfyldningsmængden af ekstra kølemiddel (på baggrund af væskerøret):
 Påfyldningsmængde af ekstra kølemiddel = længere længde på væskerøret x påfyldningsmængde af ekstra kølemiddel pr. meter
 - Baseret på længden af standardrøret tilføjes kølemidlet i henhold til kravet som vist i tabellen. Påfyldningsmængden af ekstra kølemiddel pr. meter er anderledes i forhold til diameteren på væskerøret. Se på følgende side.

Konfigurering af forbindelsesrør

Påfyldningsmængde af ekstra kølemiddel R22, R407C, R410A og R134a

Diameter på forbindelsesrør		Luftspjæld på udendørsenhed	
Væskerør (mm)	Gasrør (mm)	Kun køling (g/m)	Køling og varme (g/m)
6	9,52 eller 12	15	20
6 eller 9,52	16 eller 19	15	50
12	19 eller 22,2	30	120
16	25,4 eller 31,8	60	120
19	–	250	250
22,2	–	350	350

Delnavn

Udendørsenhed

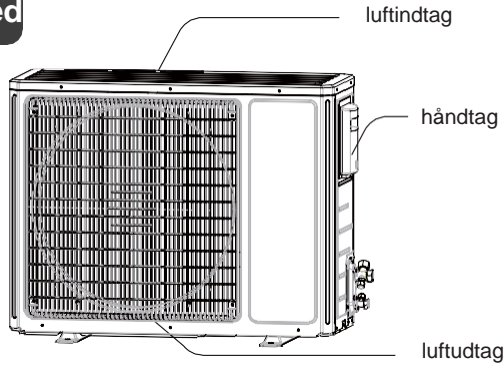

! Bemærk:

Produktets faktiske udseende kan være anderledes end ovenstående tegninger. Der henvises til de faktiske produkter.

Dimensionsdiagram for montering

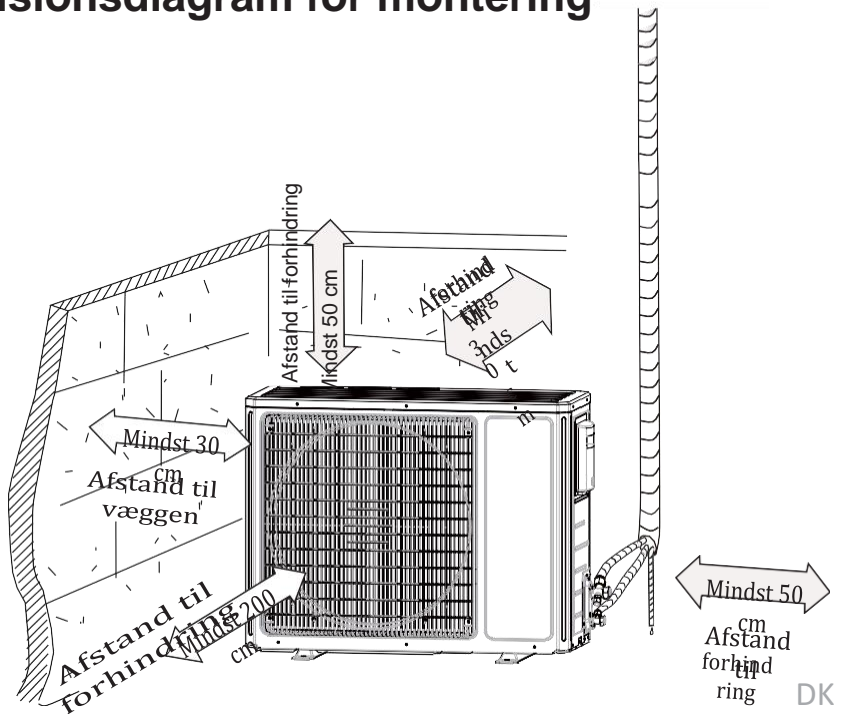

Krav til el-tilslutning

Krav til jordforbindelse

1. Klimaanlægget er et førsteklases elektrisk apparat. Det skal være korrekt jordforbundet med en speciel jordforbindelsesenhed af professionelle fagfolk. Sørg for, at det altid er jordforbundet effektivt, da det ellers kan medføre elektrisk stød.
2. Det gulgrønne kabel i klimaanlægget er jordforbindelsesledningen, som ikke kan bruges til andre formål.
3. Jordforbindelsesmodstanden skal overholde de nationale sikkerhedsbestemmelser for el.
4. Enheden skal placeres således, at stikket er tilgængeligt.
5. En afbryderkontakt til samtlige poler, der har en kontaktadskillelse på mindst 3 mm på alle poler, skal tilsluttes med fast ledningsføring.
6. Bemærk følgende tabel, når en fejlstrømsafbryder med passende kapacitet installeres. Der skal inkluderes en air switch med magnetspænde- og varmespændefunktion, som kan beskytte mod kortslutning og overbelastning. (Forsigtig: Du må ikke kun bruge en sikring til beskyttelse af kredsløbet)

Klimaanlæg	Fejlstrømsafbryderkapacitet
09、12、18K	16A
24K	25A

Installation af udendørsenhed

Trin 1: Fastgør støttebeslaget til udendørsenheden (vælg iht. det faktiske installationssted)

1. Vælg installationsstedet i henhold til husets opbygning.
2. Fastgør støttebeslaget til udendørsenheden på det valgte sted med udvidelsesskruer.

- Tag tilstrækkelige beskyttelsesforanstaltninger, når du monterer udendørsenheden.
- Sørg for, at støttebeslaget mindst kan modstå fire gange enhedens vægt.
- Udendørsenheden skal monteres mindst 3 cm over jorden for at montere afløbssamlingen.
- Til enheden med kølekapacitet på 2.300 W ~ 5.000 W skal der bruges 6 udvidelsesskruer. Til enheden med kølekapacitet på 6.000 W ~ 8.000 W skal der bruges 8 udvidelsesskruer. Til enheden med kølekapacitet på 10.000 W ~ 16.000 W skal der bruges 10 udvidelsesskruer.

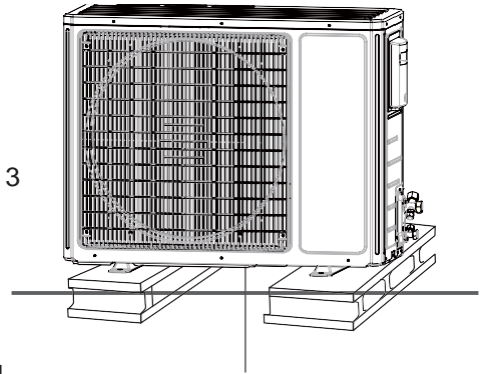

mindst 3 cm over jorden

Trin 2: Monter afløbssamlingen (Kun til køle- og opvarmingsenhed)

1. Tilslut den udendørs afløbssamling i hullet på kabinettet som vist på billedet nedenfor.
2. Tilslut afløbsslange i afløbsventilen.

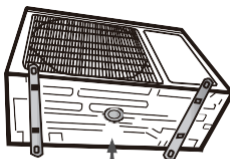

afløbsventil

kabinet

Afløbsslange

afløbssamling udendørs

Trin 3: Fastgør udendørsenheden

1. Placer udendørsenheden på soklen.
2. Fastgør udendørsenhedens monteringshuller med bolte.

monteringshuller

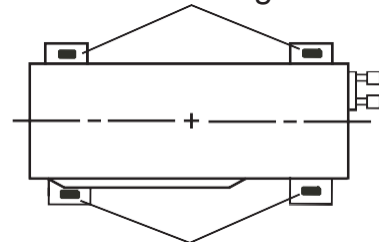

Installation af udendørsenhed

Trin 4: Tilslut indendørs- og udendørsrørene

1. Fjern skruen på højre håndtag på udendørsenheden, og fjern derefter håndtaget.

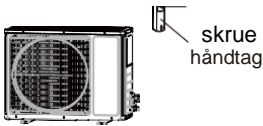

2. Fjern skruedækslet på ventilen, og før rørsamlingen sammen med røret.

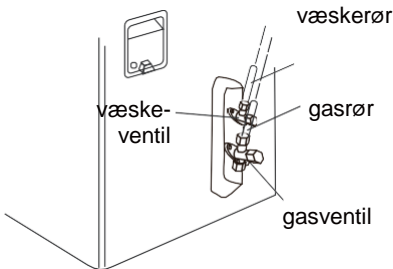

3. Forspænd omløbermøtrikken med hånden.

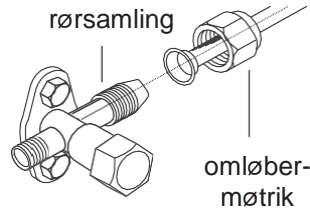

4. Spænd omløbermøtrikken med momentnøglen i overensstemmelse med tabellen herunder.

Diameter for sekskantmøtrik	Tilspændingsmoment (Nm)
6	15~20
9,52	30~40
12	45~55
16	60~65
19	70~75

Trin 5: Tilslut udendørs elektrisk ledning

1. Fjern ledningsklipsen. Tilslut strømkablet og signalstyringskablet (kun til kølings- og opvarmningsenhed) til ledningsføringsterminalen i forhold til farven. Fastgør dem med skrueene.

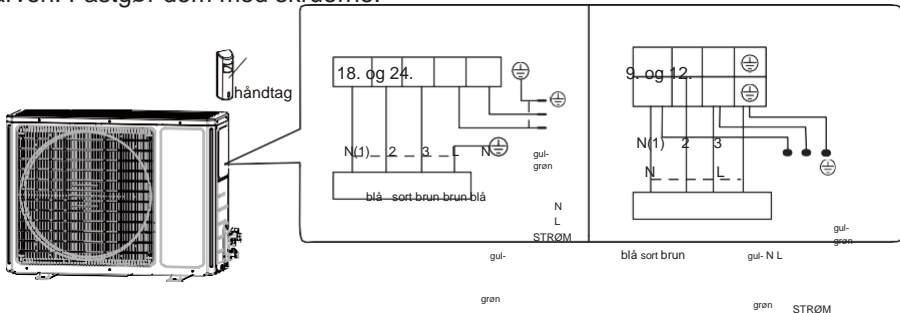

Forbindelse til indendørsenhed

Forbindelse til indendørsenhed

Installation af udendørsenhed

2. Fastgør strømkablet og signalstyringskablet med ledningsklips (kun for kølings- og opvarmningsenhed).

Bemærk:

- Stram skruen, og træk herefter lidt i strømkablet for at kontrollere, om det sidder fast.
- Klip aldrig i strømkablet for at forlænge eller forkorte afstanden.

Trin 6: Placering af rørene

1. Rørene skal være placeret langs væggen, ikke bukkede for meget og gemt så godt som muligt. Min. semidiameter for bukning af røret er 10 cm.
2. Hvis udendørsenheden sidder højere end hullet i væggen, skal du bøje røret med en U-formet kurve, inden det føres ind i rummet, for at forhindre, at der kommer regn ind i rummet.

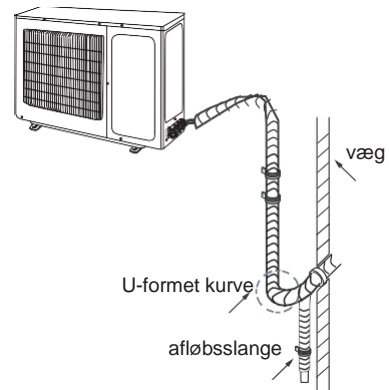

Udendørs kondens afløb

Under opvarmningsfunktionen skal kondens og afrimningsvand tømmes ud igennem afløbsslangen. Monter udendørs afløbskonnektoren i et Ø25 hul på bundpladen, og tilslut afløbsslangen til konnektoren, så spildevand, der skabes i udendørsenheden, kan tilproppes. Hullet med diameteren på 25 cm skal være tilproppet. Om andre huller skal tilproppes afgøres af forhandlerne i forhold til de aktuelle forhold.

09K、12K、18K、24K-ENHEDENS afløbshul består af to Ø25 huller og to nyreformede huller (se fig. 1): Afløbsproppen består af en Ø25 prop og to nyreformede propper.

(Figureerne i denne vejledning kan være anderledes i forhold til materialerne.

Der henvises til materialerne for reference)

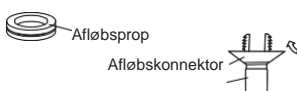

Slange (kan tilkøbes),
indre diameter.
16 mm)

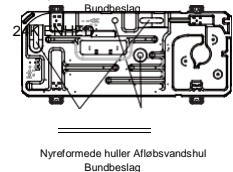
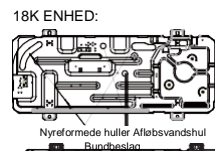
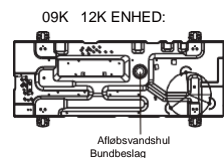
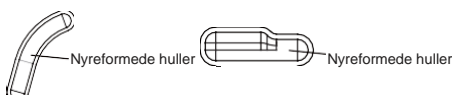
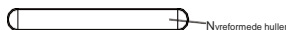

Vakuumpumpe

Brug af vakuumpumpe

1. Fjern ventilhætterne på væskeventilen og gasventilen og møtrikken på åbningen til kølemiddelspåfyldning.
2. Slut afløbsslangen på piezometeret til åbningen til kølemiddelspåfyldning til gasmøtrikken på kølemiddelventilen, og tilslut derefter påfyldningsåbningen til den anden påfyldningsslange til vakuumpumpen.
3. Åbn piezometeret helt, og lad den være i drift i 10-15 min for at kontrollere, om trykket i piezometeret forbliver i $-0,1$ MPa.
4. Luk vakuumpumpen, og hold den lukket i 1-2 min for at kontrollere, om trykket i piezometeret forbliver

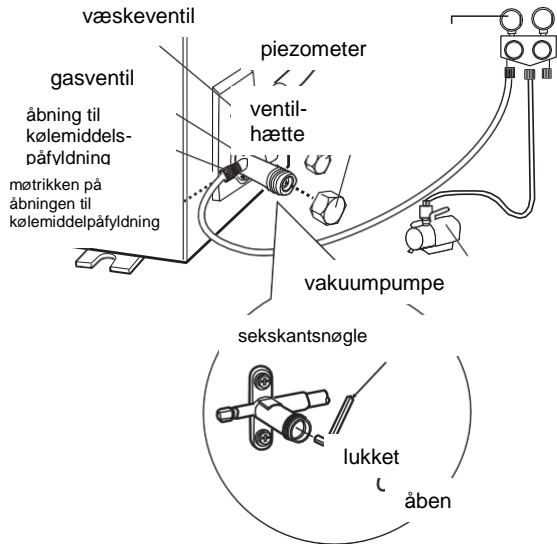

i $-0,1$ MPa. Hvis trykket falder, kan der være lækage.

5. Fjern piezometeret, åbn ventilindsatsen til væskeventilen og gasventilen helt med sekskantsnøglen.
6. Stram skruehætterne på ventilerne og åbningen til kølemiddelspåfyldning.
7. Sæt håndtaget på igen.

Lækageregistrering

1. Med lækagedetektor:
Kontrollér, om der er lækage med lækagedetektoren.
2. Med sæbevand:
Hvis en lækagedetektor ikke er tilgængelig, skal du bruge sæbevand til lækageregistrering. Påfør sæbevand på den formodede position, og lad sæbevandet sidde i mere end 3 min. Hvis der kommer luftbobler ud derfra, er der en lækage.

Metode til forlængelse af rør

Bemærk:

Forkert rørforlængelse er hovedårsagen til kølemiddeludslip. Forlæng røret ved at følge følgende trin:

A: Skær røret

- Bekræft rørets længde i forhold til afstanden til indendørsenheden og udendørsenheden.
- Klip det nødvendige rør med rørskeereren.

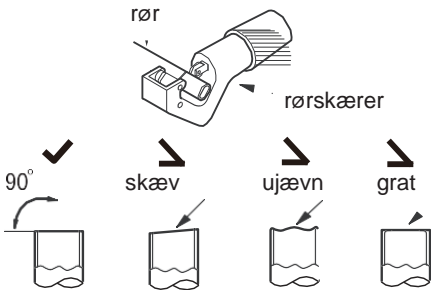

B: Fjern grater

- Fjern grater med en fræser, og sørg for, at graterne ikke kommer ind i røret.

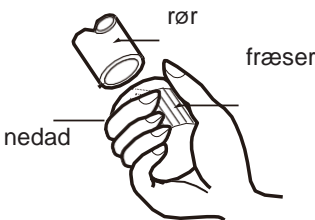

C: Bind passende isoleringsrør på

D: Sæt omløbermøtrikken på

- Fjern omløbermøtrikken fra indendørsforbindelsesrøret og udendørsventilen. Monter omløbermøtrikken på røret.

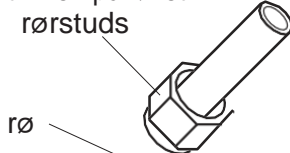

E: Udvid enden

- Udvid enden med forlængerværktøjet.

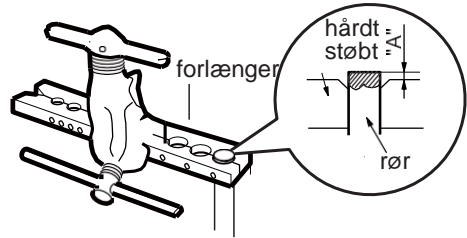

Bemærk:

- Hvis "A" er anderledes i forhold til diameteren, henvises der til oversigten nedenfor:

Udvendig diameter (mm)	A (mm)	
	Maks.	Min
6-6,35 (1/4")	1,3	0,7
9,52 (3/8")	1,6	1,0
12-12,7 (1/2")	1,8	1,0
15,8-16 (5/8")	2,4	2,2

F: Inspektion

- Kontrollér kvaliteten af udvidelsen. Hvis der er skavanker, udvides hullet igen i henhold til trinnene ovenfor.

glat overflade

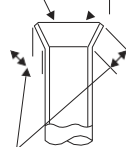

forkert udvidelse

